

BENITO

Mobilier Urbain
Éclairage Public
Aires de Jeux
Fonte de Voirie



SÉCURITÉ ROUTIÈRE
GAMME ECOBAM
FABRIQUE EN FONTE



Ecobam SÉPARATEUR DE VOIES

Séparateur de voies de 80 mm de haut, **fabriqué en fonte**.
Vis exclusives incluses.

4 FONCTIONS EN 1:
Ségrégation des voies
Signalisation routière
Balisage de voies
Éclairage public



Avantages

- ✓ Alignement des blocs dans les environnements logistiques.
- ✓ Grande visibilité de jour comme de nuit (catadioptrés).
- ✓ Système d'installation modulaire, disponible en différentes dimensions.
- ✓ Fixations exclusives.

Idéaux pour :

- ✓ Séparation de voies de circulation pour les véhicules, de pistes cyclables, de voies piétonnes et d'accès aux voies.
- ✓ Délimitation et éclairage des voies de guidage dans les zones de stationnement, les zones commerciales, les zones piétonnes, les quais de chargement industriels, les ports et les promenades maritimes.



Données techniques

Produit de sécurité routière spécialement conçu pour la séparation active des voies.

Combinaisons de modules :
Séparateur de voies VSE500
Séparateur de voies VSE750
Séparateur de voies VSE1250

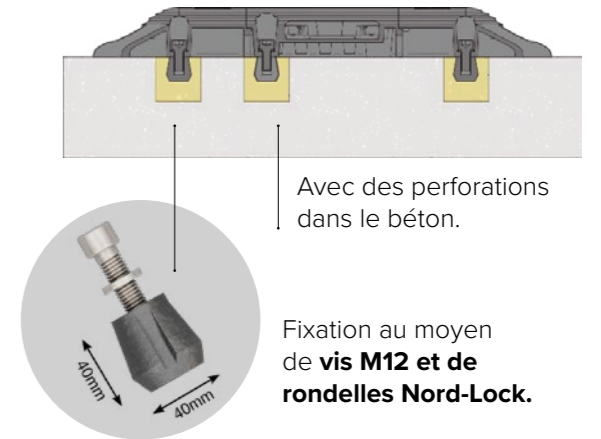
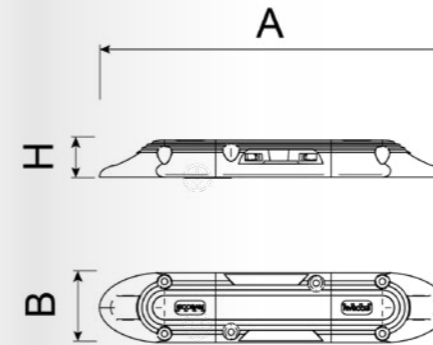

DIMENSIONS

REF.	A	B	H
VSE500	500	80	150
VSE750	750	80	150
VSE1250	1250	80	150

Schéma de montage

Avec vis exclusives

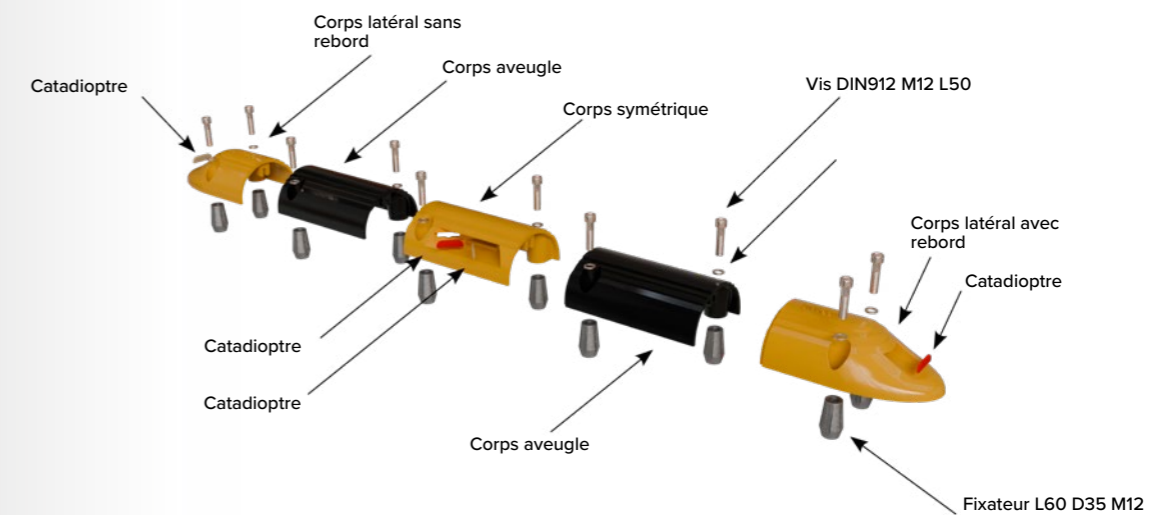

Ecobam BUTÉE DE PARKING

Butée de parking ECOBAM de 150 mm de haut,
fabriqué en fonte.
Vis exclusives incluses.

SECURITE RENFORCEE :

Il empêche les véhicules d'empiéter sur les zones à protéger et les zones de stationnement. Sa géométrie évite d'endommager les pneus.

Avantages

- ✓ Durabilité, 100% recyclable et réutilisable
- ✓ Fixations exclusives
- ✓ Durabilité extraordinaire
- ✓ 10 ans de garantie
- ✓ Installation facile



Idéaux pour :

Produit destiné à servir de butée dans les zones de stationnement pour les camions, autobus et tous types de véhicules. Il peut également être utilisé pour délimiter les voies aux entrées filtrantes des zones logistiques et aéroportuaires.



Données techniques

Produit destiné à servir de butée pour les véhicules dans les zones de stationnement Éclairage avec des LED ou des catadioptres.

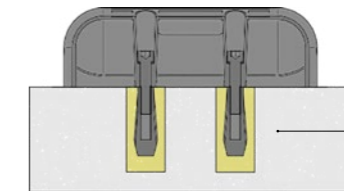
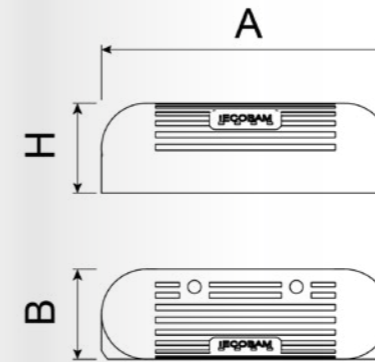

Avec des perforations dans le béton.

Fixation au moyen de vis M20 et de rondelles Nord-Lock.

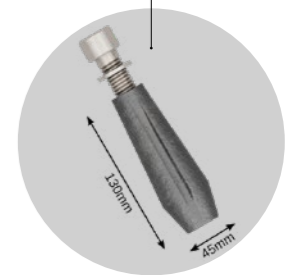

DIMENSIONS

REF.	A	B	H
VPRO	480	150	150

Schéma de montage

Avec vis exclusives

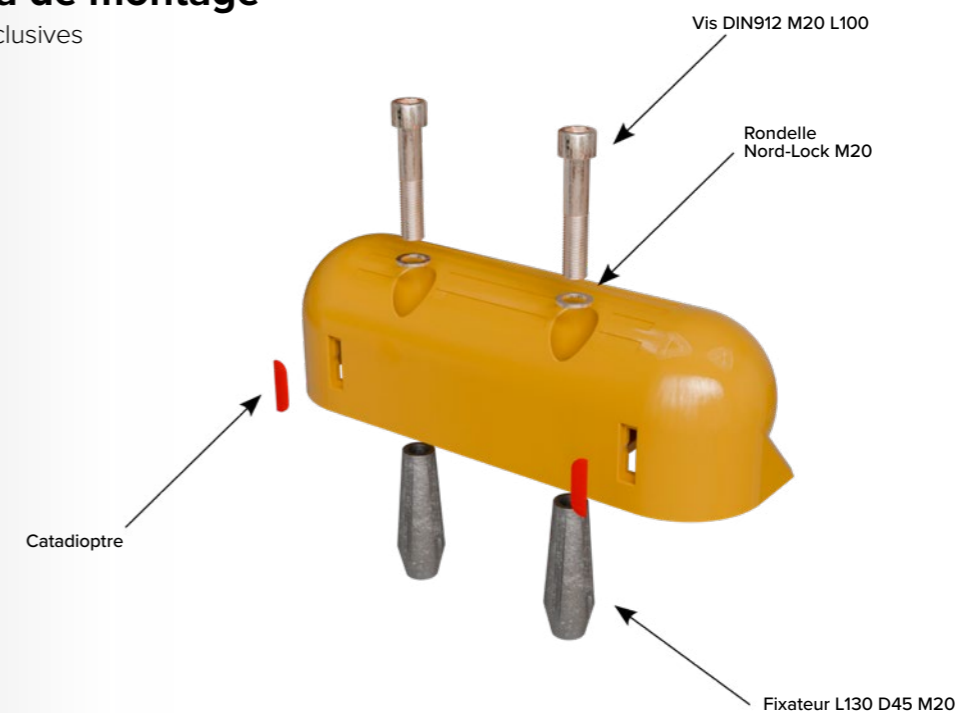

Ecobam RALENTISSEUR DE VITESSE

Ralentisseur de vitesse **en fonte** ECOBAM de 30 mm de haut, 420 mm de large, avec réflecteurs catadioptriques.

Vis exclusives incluses.

Finition anticorrosion triple couche FERRUS, procédé de protection consistant en un traitement électrolytique de la pièce, une couche d'apprêt époxy et une couche de peinture polyester de couleur noire ou jaune selon la pièce.

CONFORME À LA NORME FOM/ 3053/2008:

La qualité des matériaux utilisés dans la construction, garantissant leur stabilité, leur adhérence à la chaussée, leur caractère indéformable et leur durabilité.

Avantages

- ✓ Durabilité, 100% recyclable et réutilisable
- ✓ Fixations exclusives
- ✓ Conforme à la norme FOM/ 3053/2008
- ✓ Numéro d'identification sur chaque bande pour la traçabilité
- ✓ Durabilité extraordinaire
- ✓ 10 ans de garantie
- ✓ Efficacité de la décélération verticale non agressive
- ✓ Système modulaire, installation facile

Idéaux pour :

- ✓ Zones à faible / moyenne intensité de trafic
- ✓ Centres commerciaux urbains
- ✓ Parkings
- ✓ Zones 30
- ✓ Zones résidentielles et écoles
- ✓ Zones logistiques, ports et aéroports
- ✓ Centres historiques

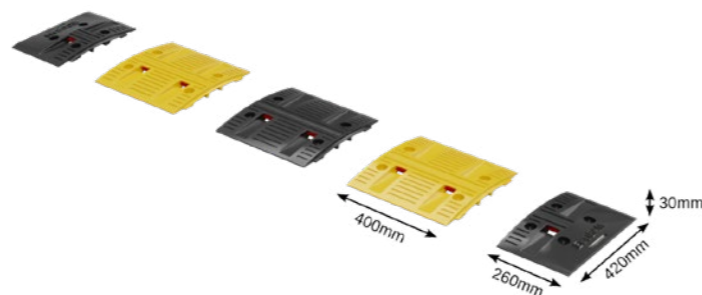

Données techniques

Ralentisseur de vitesse pour les zones de trafic urbain et les zones de sécurité - 30 km/h. Elle est composée d'éléments modulaires en fonte nodulaire.

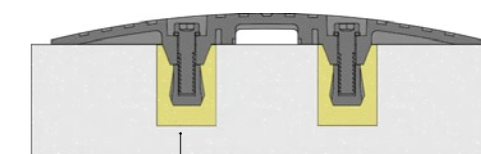
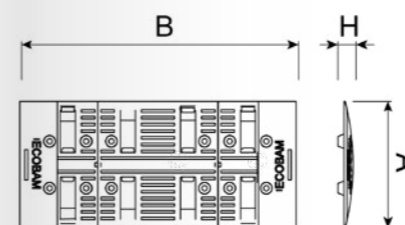

Avec des perforations dans le béton.

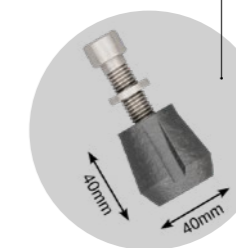

Fixation au moyen de vis M16 et de rondelles Nord-Lock.

DIMENSIONS

REF.	A	B	H
VBAS920	420	920	30
VBAS1320	420	1320	30
VBAS1720	420	1720	30
VBAS2120	420	2120	30
VBAS2520	420	2520	30
VBAS2920	420	2920	30
VBAS3320	420	3320	30
VBAS3720	420	3720	30
VBAS4120	420	4120	30
VBAS4520	420	4520	30
VBAS4920	420	4920	30
VBAS5320	420	5320	30
VBAS5720	420	5720	30
VBAS6120	420	6120	30

Schéma de montage

Avec vis exclusives

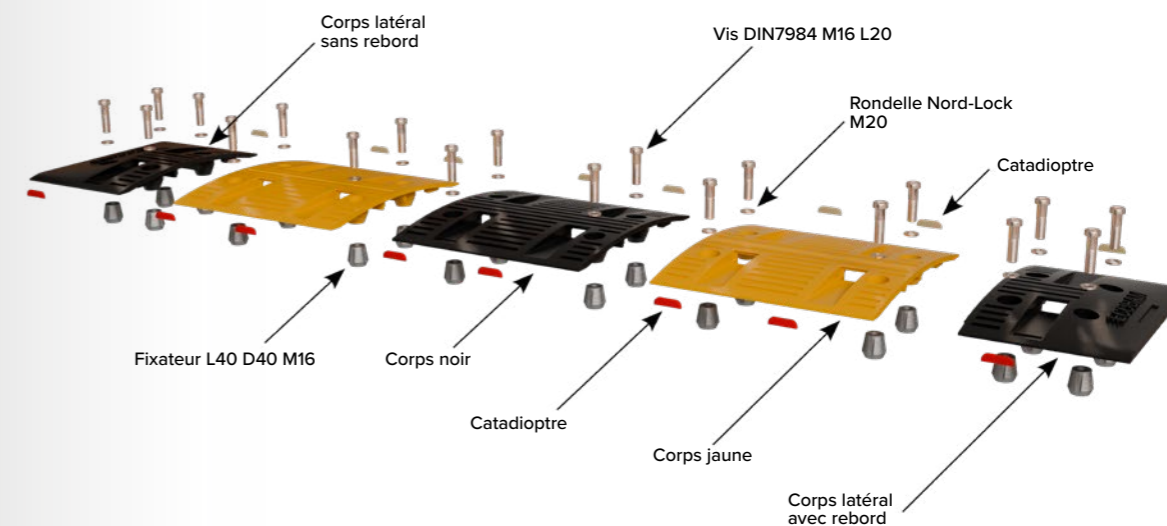

RALENTISSEURS DE VITESSE ECOBAM

Avec réflecteurs catadioptriques.
Aéroport de Barcelone.

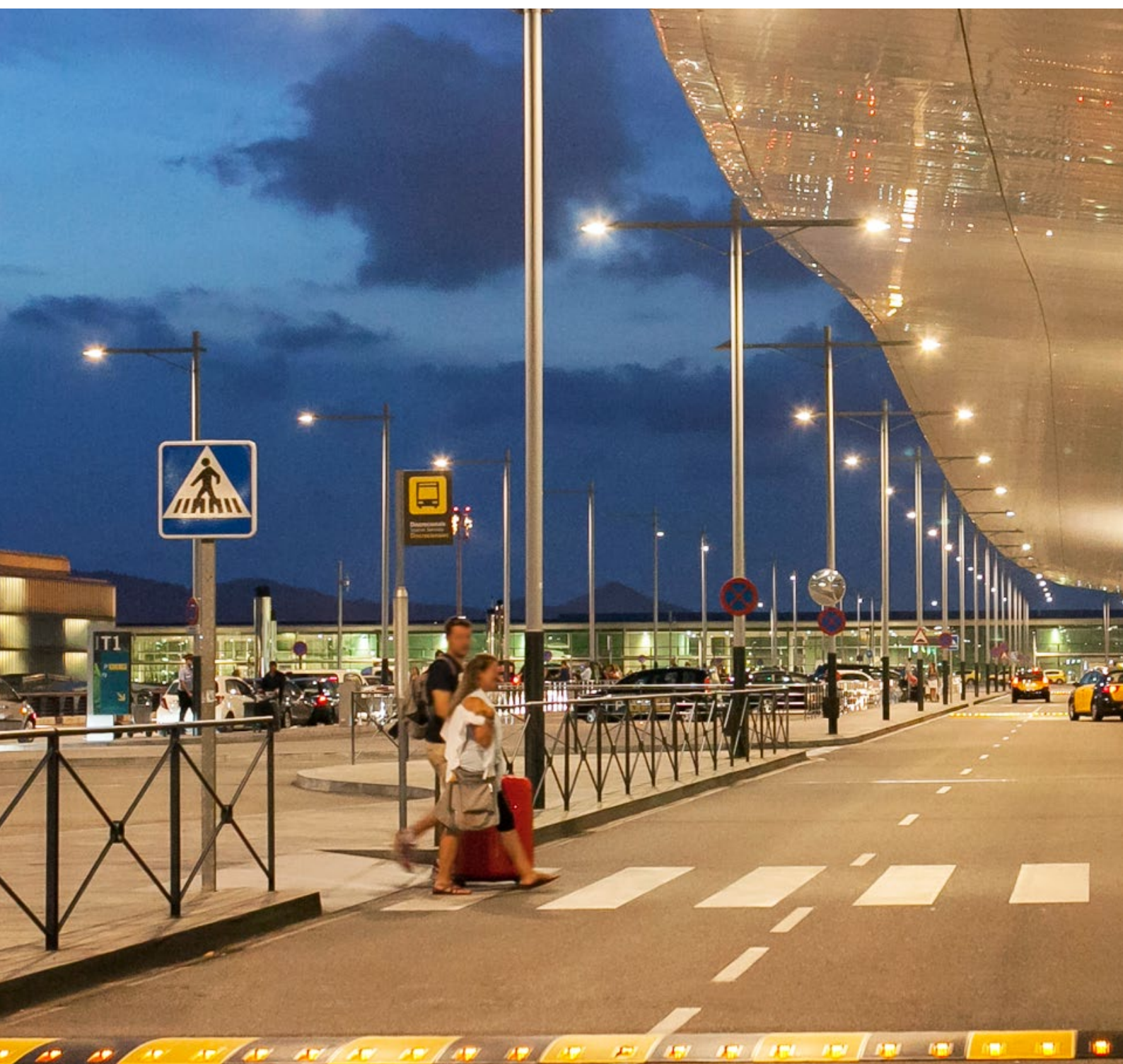

BENITO

info@benito.com
tél. +33 04 68 21 09 92



Mobilier Urbain



Éclairage Public



Aires de Jeux



Fonte de Voirie

IP845

